

3.5" EXTERNAL DISK DRIVE
LECTEUR EXTERNE DE DISQUETTE 3.5"
UNITÀ DISCO ESTERNA DA 3.5"
EXTERNES 3.5-ZOLL-DISKETTENLAUFWERK
UNIDAD DE DISCO EXTERNO DE 3.5"



MODEL **1411**

Contents

English.....	3
Français.....	7
Italiano.....	11
Deutsch.....	15
Español.....	19

Copyright © 1991 Commodore Electronics, Ltd. All rights reserved. This document may not, in whole or in part, be copied, photocopied, reproduced, translated, or reduced to any electronic medium or machine readable form, without prior consent, in writing, from Commodore Electronics, Ltd.

CDTV is a trademark of Commodore Electronics, Ltd.

If this product is being acquired for or on behalf of the United States of America, its agencies, and/or instrumentalities, it is provided with RESTRICTED RIGHTS, and all use, duplication, or disclosure with respect to the included software and documentation is subject to the restrictions set forth in The Rights in Technical Data and Computer Software clause at 252.227-7013 of the DOD FAR and the Rights in Data-General clause at 52.227-14 of the FAR. Unless otherwise indicated, the manufacturer/integrator is Commodore Business Machines, Inc., 1200 Wilson Drive, West Chester, PA 19380.

WARNING: This device complies with Part 15, Class B of the FCC rules. It also complies with standard C108.8-M1983 of the Canadian Standards Association's regulations. Operation is subject to the following two conditions: (1) this device may not cause harmful interference and (2) this device must accept any interference received, including interference that may cause undesired operation. If you suspect this device is causing interference, you can test this device by turning it off and on. If this device does cause interference, correct it by doing any of the following:

- Reorient the receiving antenna or AC plug.
- Change the relative positions of the computer and the receiver.
- Plug the computer into a different outlet so that the computer and receiver are on different circuits.

Caution: Only peripherals with shield-grounded cables (computer input-output devices, terminals, printers, etc.), certified to comply with Class B limits can be attached to this device. Operation with non-certified peripherals may result in communications interference. Changes or modifications to this device not expressly approved by the party responsible for compliance could void user's authority to operate the device.

Part No. 368487-01

Printed September, 1991

CD1411 DISK DRIVE

Some CDTV™ titles, particularly games, allow you to save information to floppy disks. The CD1411 Disk Drive enables you to use 3.5 inch, double-sided double-density (DS-DD) disks with your CDTV. The instructions below tell you how to connect the CD1411 to your CDTV.



Before connecting the CD1411, be sure to turn off the power to your CDTV player.

The CD1411 has a cable with a connector on one end. Plug the connector into the DISK DRIVE port on the back of your CDTV. The connector will only fit in one direction. Tighten the screws on each side of the connector with your fingers or a screwdriver.

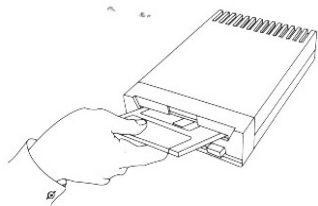
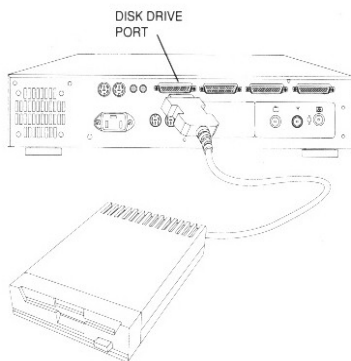

Disks should be inserted into the drive metal-end first with the labeled side facing up. To remove a disk, simply press the button on the lower, right side of the drive. Always wait for the disk drive light to go out before removing a disk.

Saving Information on Your Disks

Your CDTV title must prepare the floppy disk for storing information by a process known as *formatting*. Detailed instructions for saving information to disks will be provided with your CDTV titles. However, before you can save your work, you must make sure that the plastic tab on the disk is in the correct position.

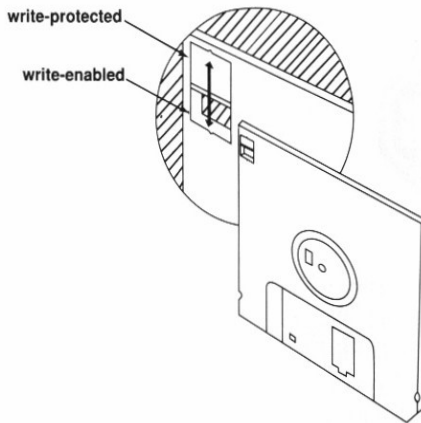

When the tab is in the upper position and you can see through the hole in the disk, you cannot change any information on the disk. To be able to save or delete information on the disk, make sure that the tab is in the lower position, covering the hole. This is known as the *write-enabled* position.

Taking Care of Disks

To protect the information on your floppy disks, observe these precautions:

- Never remove a disk from a drive when the drive light is on. The disk drive light tells you that the disk is in use.
- Do not touch the surface of the disk. The metal shutter on a floppy disk closes automatically whenever you remove the disk from a disk drive. Do not touch the surface of the disk underneath the cover.
- Keep disks away from magnets. Disks store information magnetically. Magnets can ruin the information on a disk.
- Keep disks away from extreme heat or cold. Do not leave disks in direct sunlight, near heat sources, or in cars parked in the sun.

Copyright © 1991, Commodore Electronics Limited - Tous droits réservés -

Il est interdit de copier, de photocopier, de reproduire, de traduire, de reporter sous quelque forme que ce soit, pouvant être reproduite par voie électronique ou mécanique, tout ou partie de ce document, sauf accord écrit préalable, donné par la société Commodore Electronics Limited.

CDTV est une marque déposée par Commodore Electronics Limited, aux Etats-Unis et dans de nombreux autres pays.

Attention:

Cet équipement est conforme aux réglementations et directives régissant la propagation des interférences pouvant affecter les postes de radio ou de télévision installés dans un appartement. Si les conseils d'installation donnés par le constructeur ne sont pas observés, de telles interférences peuvent survenir. Consultez éventuellement votre revendeur Commodore, ou tout autre technicien radio ou TV si c'est le cas.

Avertissement:

Seuls les accessoires munis de cordons blindés (tels que les périphériques d'entrée et de sortie, terminaux, imprimantes, etc...) doivent être connectés sur ce matériel. Des interférences pourraient se produire si vous n'observez pas cette règle. Toute modification effectuée sur le matériel et non expressément approuvée par la tierce partie garantissant le matériel, est susceptible d'annuler le droit d'utilisation de l'équipement.

N° de réf. : 368 487-01

imprimé en septembre 1991

Lecteur CD1411

Certains titres CDTV, et en particulier les jeux, vous permettent de sauvegarder des informations sur disquettes. Le lecteur CD1411 vous permet d'utiliser sur le système CDTV les disquettes de 3,5 pouces, double face, double densité (DS-DD). Les instructions suivantes vous indiquent comment relier le lecteur CD1411 au système CDTV.



Avant de brancher le lecteur CD1411, prenez soin d'éteindre le CDTV.

Le lecteur CD1411 est muni d'un cordon qui se termine par un connecteur. Introduisez celui-ci dans la prise marquée DISK DRIVE, au dos du CDTV. Le connecteur ne peut se brancher qu'en une seule position. Avec vos doigts, ou avec un tournevis, serrez les vis placées de part et d'autre du connecteur.

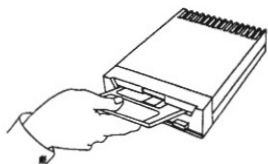
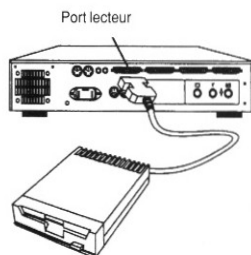

Introduisez la disquette, volet métallique en premier, inscription ou étiquette sur le dessus. Pour extraire une disquette, appuyez tout simplement sur le bouton poussoir placé en bas, à gauche de la face avant du lecteur. Attendez toujours que le témoin lumineux d'accès au disque (écriture ou lecture) soit éteint avant d'enlever la disquette.

Sauvegarde des données sur vos disquettes

Votre titre CDTV doit tout d'abord mettre votre disquette *en forme*, afin qu'elle soit en mesure de recevoir les données. Cette procédure s'appelle le formatage. Le titre CDTV en question vous fournira tous les renseignements utiles, permettant de sauvegarder vos données. Il faut toutefois vous assurer que la languette de protection en écriture de votre disquette soit en position correcte.

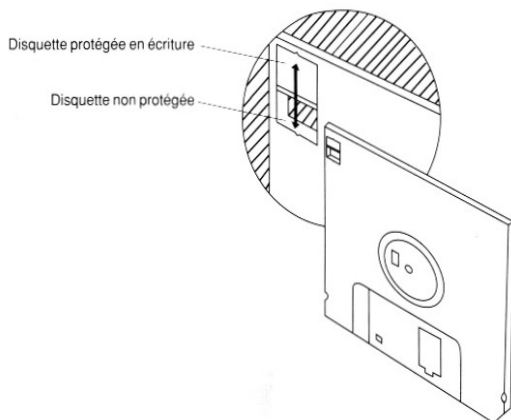

Lorsque la languette est placée vers le haut, vous pouvez voir au travers de la fente. La disquette est alors protégée en écriture, et aucune donnée ne peut y être inscrite. Afin d'être en mesure de sauvegarder, ou d'effacer des données, il faut glisser la languette vers le bas, afin qu'elle recouvre la fente. En cette position, nous disons que la disquette *n'est pas protégée*.

Protection des disquettes

Afin de protéger les informations se trouvant sur vos disquettes, nous vous conseillons de suivre les conseils ci-dessous:

- N'enlevez jamais la disquette tant que le témoin lumineux du lecteur est allumé. Celui-ci précise que la disquette est en cours d'utilisation.
- Ne touchez jamais la surface sensible de la disquette. Le volet métallique de la disquette se referme automatiquement lorsque vous retirez la disquette du lecteur. La surface sensible est cachée par ce volet de protection.
- Tenez vos disquettes à l'écart de toute source magnétique. Les données sont inscrites et maintenues sur les disquettes par un procédé magnétique. Un aimant, ou un champ magnétique peut donc détruire les informations inscrites sur votre disquette.
- Tenez vos disquettes à l'écart de sources de chaleur ou de froid trop intenses. Ne laissez pas vos disquettes exposées au rayonnement direct du soleil, à proximité d'une source de chaleur, ni à l'intérieur d'un véhicule garé au soleil.

Copyright © 1991 della Commodore Electronics Ltd. Tutti i diritti riservati. Questo documento non può essere, in tutto o in parte, copiato, fotocopiato, riprodotto, tradotto o ridotto su qualsiasi supporto elettronico o modulo leggibile a macchina, senza previo consenso scritto della Commodore Electronics Ltd.

CDTV è un marchio della Commodore Electronics Ltd.

Se questo prodotto è acquistato per gli o per conto degli Stati Uniti d'America, le loro agenzie e/o strumenti, viene fornito con DIRITTI RIDOTTI e tutto l'uso, la duplicazione o la divulgazione concernente il software e la documentazione inclusi sono soggetti alle restrizioni definite nella clausola The Rights in Technical Data and Computer Software al numero 252.227-7013 di DOD FAR e nella clausola Rights in Data General al numero 52.227-14 di FAR. Se non altrimenti specificato, il costruttore/integratore è la Commodore Business Machines, Inc., 1200 Wilson Drive, West Chester, PA 19380.

La Commodore non procura alcuna garanzia, espressa o implicita, rispetto ai prodotti descritti in questo documento, alla loro funzionalità, compatibilità o disponibilità. Inoltre, la Commodore non si assume alcuna responsabilità o obbligo per dichiarazioni o asserzioni effettuate dalla stessa o da terzi venditori o nella stampa qui riprodotta. **IN NESSUN CASO LA COMMODORE SARA' RESPONSABILE PER DANNI DIRETTI, INDIRETTI, ACCIDENTALI, O CONSEGUENZIALI RISULTANTI DA QUALSIASI RECLAMO CHE POSSA SORGERE DALLE ASSESIONI QUI PRESENTI, ANCHE SE C'E' STATA INFORMAZIONE SULLA POSSIBILITA' DI TALI DANNI. ALCUNI STATI NON PERMETTONO L'ESCLUSIONE O LA LIMITAZIONE DI TALI GARANZIE O DANNI, PERCIO' L'ESCLUSIONE O LE LIMITAZIONI DI CUI SOPRA NON SONO VALIDE.**

Le informazioni contenute in questo documento sono soggette a modifica senza preavviso e non costituiscono alcun obbligo da parte della Commodore.

ATTENZIONE: Questo apparecchio è conforme al Comma 15, Classe B delle norme FCC ed alle Norme C108.8-M1983 dell'Ordinamento dell'Associazione Norme Canadesi. Il funzionamento è soggetto alle due condizioni seguenti: (1) l'apparecchio può non causare interferenze dannose e (2) l'apparecchio deve accettare qualsiasi interferenza ricevuta, comprese le interferenze che possono causare disturbi. Se si sospetta che questo apparecchio causi delle interferenze, verificarlo mediante lo spegnimento e l'accensione. Se causa interferenze, eseguire una delle seguenti regolazioni:

- Riorientare l'antenna ricevente.
- Cambiare le posizioni relative del computer e del ricevitore.
- Collegare il computer ad un'altra presa affinché apparecchio e ricevitore agiscano su circuiti diversi.

Avvertenza: A questo apparecchio possono essere collegate soltanto periferiche dotate di cavi di massa schermati (dispositivi di ingresso-uscita per computer, terminali, stampanti, ecc.), certificate conformemente ai limiti della classe B. Il funzionamento con periferiche non certificate può provocare interferenza nelle comunicazioni. Eventuali variazioni o modifiche all'apparecchio non espressamente approvate dall'ente responsabile per la conformità, causano la decadenza dell'autorizzazione all'uso dell'apparecchio.

Codice 368487-01

Edizione Settembre 1991

Unità a Dischi CD1411

Alcuni titoli CDTV, in particolare i giochi, consentono di memorizzare dati su dischetto. L'Unità a Dischi CD1411 permette di utilizzare sul CDTV dischi a doppia facciata e doppia densità (DS-DD). Per collegare l'unità CD1411 al CDTV osservare la procedura seguente:



Prima del collegamento, spegnere il CDTV player.

L'unità CD1411 è dotata di cavo con un connettore ad una estremità. Inserire il connettore nella porta DISK DRIVE sul pannello posteriore del CDTV. Il connettore è polarizzato per inserirlo correttamente. Bloccare le viti laterali del connettore con le dita o con un cacciavite.

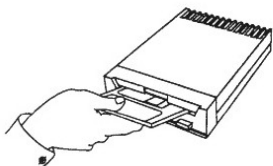
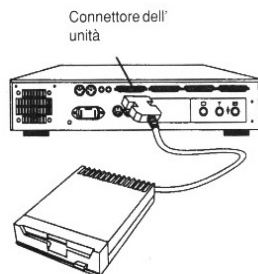

Inserire il disco con l'etichetta rivolta verso l'alto ed il corsoio metallico rivolto verso l'unità. Per estrarre il disco, premere il pulsante posto sul lato inferiore destro dell'unità. Prima di estrarre il disco attendere lo spegnimento della spia luminosa posta sull'unità.

Memorizzazione dei Dati sui Dischetti

Il titolo CDTV predispose il dischetto alla memorizzazione dei dati mediante una procedura denominata formattazione. Le istruzioni dettagliate concernenti la memorizzazione dei dati nei dischi sono fornite con i titoli CDTV. Tuttavia, prima di memorizzare un lavoro, verificare che il talloncino di plastica del disco sia nella posizione corretta.

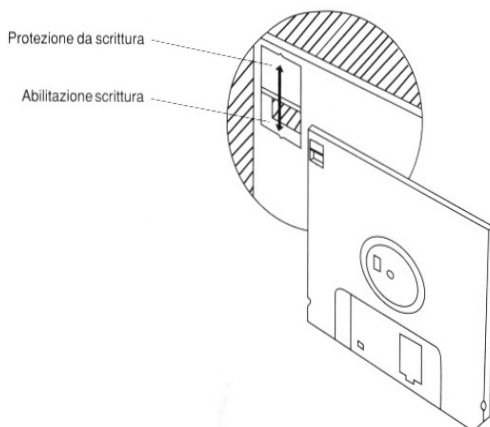

Quando il talloncino è nella posizione superiore ed appare un foro nel disco, i dati contenuti non possono essere modificati. Per abilitare la memorizzazione o la cancellazione dei dati residenti nel disco, il talloncino deve essere posto in basso e coprire il foro. Tale posizione consente di abilitare la scrittura.

Precauzioni per i Dischi

Per proteggere i dati residenti nel dischetto, osservare le seguenti precauzioni:

- Non estrarre il disco dall'unità quando la relativa spia luminosa è accesa. Tale spia indica che il disco è in funzione.
- Non toccare la superficie del disco. Il corsoio metallico del dischetto si chiude automaticamente all'estrazione del dischetto dall'unità. Non toccare la superficie del disco sotto il corsoio.
- Tenere i dischi lontano da magneti. La memorizzazione dei dati avviene magneticamente. I magneti possono rovinare i dati memorizzati.
- Tenere i dischi lontano da calore o freddo eccessivi. Non esporli alle radiazioni solari, alle sorgenti di calore, o lasciarli nell'auto parcheggiata al sole.

Copyright © 1991 Commodore Electronics Ltd.

Alle Rechte vorbehalten. Ohne vorherige Zustimmung von Commodore Electronics Ltd. darf dieses Dokument weder ganz noch teilweise kopiert, reproduziert, verändert, übersetzt oder in elektronisch oder in maschinell lesbare Form gebracht werden.

CDTV ist in den USA und vielen anderen Ländern ein Warenzeichen von Commodore Electronics Ltd.

In diesem Dokument enthaltene Erklärungen über Commodore-Produkte dürfen nicht als Gewährleistung, Garantie oder Zusicherung interpretiert werden. Eine Schadensersatzpflicht von Commodore aus jeglichem rechtlichen Gesichtspunkt kann nicht geltend gemacht werden, es sei denn, ein Schaden ist durch vorsätzliche oder grob fahrlässige Handlungen von Commodore oder Commodores Erfüllungsgehilfen verursacht werden.

Die in diesem Dokument enthaltenen Informationen stehen unter dem Vorbehalt der jederzeitigen Änderung ohne vorherige Ankündigung; sie begründen keine Verpflichtung seitens Commodore.

WARNUNG: *Dieses Gerät entspricht den Vorschriften, die eine Störung von Radio- und Fernsehempfang vermeiden sollen. Wenn die Geräte nicht streng nach den Vorschriften des Herstellers installiert werden, kann es zu Störungen kommen. Falls erforderlich, sollten Sie Ihren Commodore-Händler oder einen erfahrenen Techniker konsultieren.*

Teilenummer 368 487-01

September 1991

CD1411-Diskettenlaufwerk

Bei einigen CDTV-Titeln, insbesondere bei Spielprogrammen, haben Sie die Möglichkeit, Daten auf Disketten zu speichern. Mit Hilfe des CD1411-Diskettenlaufwerks können Sie für Ihren CDTV-Player 3,5-Zoll-Disketten (doppelseitig, doppelte Dichte) verwenden. In den folgenden Anweisungen wird das Anschließen des CD1411-Diskettenlaufwerks an Ihren CDTV-Player beschrieben.



Bevor Sie das CD1411-Diskettenlaufwerk anschließen, müssen Sie den CDTV-Player ausschalten.

Das CD1411-Diskettenlaufwerk verfügt über ein Kabel, das an einem Ende mit einem Stecker versehen ist. Schließen Sie den Stecker an der Buchse DISK DRIVE auf der Rückseite des CDTV-Players an. Der Stecker kann nur in einer Position angeschlossen werden. Ziehen Sie die am Anschluß befindlichen Schrauben mit einem Schraubendreher fest.

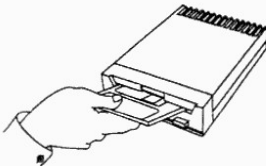
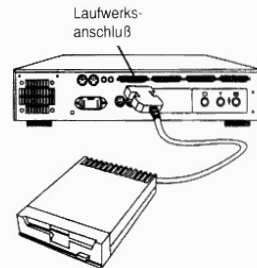

Legen Sie die Disketten mit dem Disketenaufkleber nach oben (Metallverschluß nach vorne) in das Laufwerk ein. Zum Herausnehmen einer Diskette müssen Sie lediglich die Taste auf der unteren rechten Seite des Laufwerks drücken. Bitte achten Sie darauf, daß die Diskettenlaufwerksanzeige erloschen ist, bevor Sie die Diskette entnehmen.

Daten auf Disketten speichern

Vor der Speicherung von Daten muß die Diskette *formatiert* werden. Genaue Anweisungen zum Speichern von Daten auf Disketten erhalten Sie zusammen mit den CDTV-Titeln. Vor der Speicherung müssen Sie allerdings sicherstellen, daß sich der Kunststoffschieber auf der Diskette in der richtigen Position befindet.

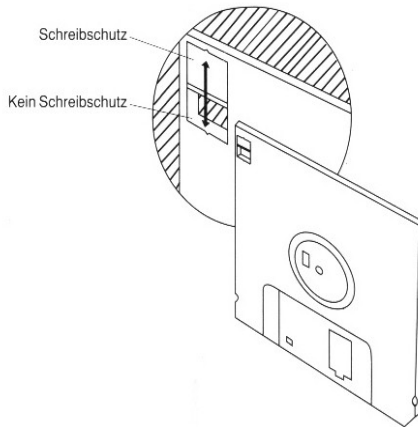

Befindet sich der Schieber in der oberen Position (Öffnung sichtbar), können die Daten auf der Diskette nicht geändert werden. Stellen Sie sicher, daß sich der Schieber in der unteren Position befindet (Öffnung verdeckt). In dieser Stellung ist der *Schreibschutz aufgehoben*.

Diskettenpflege

Zum Schutz der Daten auf Ihrer Diskette müssen Sie folgende Sicherheitsregeln beachten:

- Disketten nicht bei noch leuchtender Laufwerksanzeige entnehmen. Bei leuchtender Laufwerksanzeige wird auf die Diskette zugegriffen.
- Die Oberfläche der Diskette nicht berühren. Der Verschuß einer Diskette schließt automatisch, sobald Sie die Diskette aus dem Laufwerk entnehmen. Die Oberfläche der Diskette unterhalb der Abdeckung nicht berühren.
- Disketten nicht in unmittelbarer Nähe von Magneten lagern. Die Datenspeicherung erfolgt magnetisch, daher kann es sonst zu Datenverlusten kommen.
- Disketten nicht extremen Temperaturen oder direkter Sonneneinstrahlung aussetzen bzw. nicht in der Nähe von Heizquellen ablegen.

Copyright © 1991 Commodore-Electronics, Ltd. Reservados todos los derechos. Queda prohibida la copia, fotocopia, reproducción, traducción o reducción de este documento, en parte o en su totalidad, mediante cualquier medio electrónico o forma legible por máquina, sin permiso previo y por escrito de Commodore.

CDTV es una marca comercial de Commodore Electronics, Ltd.

Advertencia:

Este dispositivo cumple con las normas y reglamentaciones redactadas para proporcionar una protección razonable contra interferencias de radio y televisión. La operación de este equipo está sujeta a las siguientes condiciones: (1) este dispositivo no debe producir interferencias molestas y (2) este dispositivo debe aceptar cualquier tipo de interferencia recibida, incluidas las interferencias que puedan menoscabar la operación del dispositivo. En caso de que el equipo produjese interferencias en la recepción de señales de radio o televisión, hecho que puede confirmarse encendiendo y apagando el equipo, se recomienda al usuario que intente corregirlas tomando alguna(s) de las medidas siguientes:

- *Volver a orientar la antena receptora o el enchufe de corriente alterna.*
- *Buscar un nuevo emplazamiento al ordenador respecto al receptor.*
- *Conectar el ordenador y el receptor en distintos enchufes de modo que ambos se alimenten de circuitos diferentes.*

Atención:

Sólo aquellos periféricos (dispositivos informáticos de entrada/salida, terminales, impresoras, etc.) que tengan cables blindados con toma de tierra y cumplan con las limitaciones establecidas para la Clase B podrán incorporarse a este dispositivo. La utilización de periféricos que no se atengan a tales disposiciones, es susceptible de producir interferencias en la recepción de señales de radio y televisión. Los cambios o modificaciones que se realicen en este dispositivo sin autorización previa y expresa por parte del responsable que corresponda, anularán la autorización concedida al usuario para operar este dispositivo.

No pieza 368 487-01

Impresión septiembre 1991

UNIDAD DE DISKETTE CD1411

Algunos títulos CDTV, particularmente juegos, permiten memorizar informaciones en diskettes. La unidad de diskette CD1411 le permite utilizar diskettes de 3,5 pulgadas, doble cara, doble densidad (DS-DD) junto con su lector CDTV. Las siguientes instrucciones le indican cómo conectar la unidad CD1411 al lector CDTV.



Antes de conectar la unidad CD1411 debe apagar el lector CDTV.

La unidad CD1411 tiene un cable con un conector en un extremo. Enchufar el conector en el puerto DISK DRIVE (UNIDAD DE DISKETTE) situado en la parte posterior del lector CDTV. El conector encaja solamente en una posición determinada. Atornillar los tornillos en cada lado del conector con los dedos o con un destornillador.

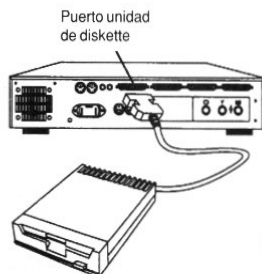

Los diskettes se deben meter en la unidad de diskette con la tapa metálica indicando hacia la unidad y con la parte de la etiqueta indicando hacia arriba. Para sacar el diskette se debe pulsar el botón situado en la parte derecha inferior de la unidad. Siempre esperar que se apague la luz del piloto de la unidad antes de sacar el diskette.

Memorizar informaciones en los diskettes

El título CDTV debe preparar el diskette para memorizar la información a través de un proceso denominado *formateo*. Instrucciones detalladas sobre la memorización de informaciones en diskettes serán proporcionadas junto con los títulos CDTV. Sin embargo, antes de poder memorizar el trabajo realizado, se debe controlar si la lengüeta de plástico en el diskette está en la posición debida.

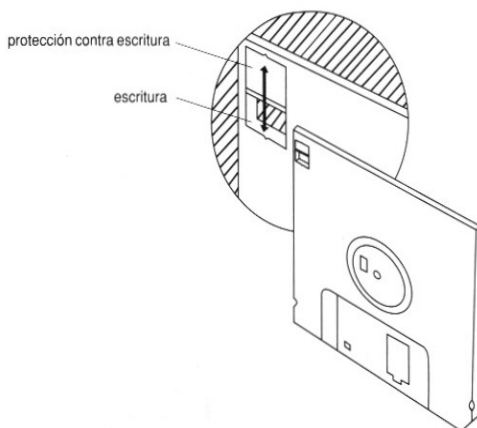

Estando la lengüeta en la posición superior y al quedar libre la vista por la abertura en el diskette, no se podrá modificar la información memorizada en el diskette. Para poder memorizar o borrar informaciones en el diskette se debe deslizar la lengüeta a la posición inferior quedando tapada así la abertura. Esta es la *posición de escritura*.

Cuidado de los diskettes

Para proteger la información de los diskettes se deben observar las precauciones siguientes:

- Jamás sacar un diskette de la unidad estando iluminado el piloto indicador de servicio de la unidad. El piloto iluminado indica que se está utilizando un diskette.
- No tocar la superficie del diskette. La tapa metálica (shutter) del diskette se cierra automáticamente al sacar el diskette de la unidad. No tocar la superficie que se encuentra debajo de esta tapa.
- No situar imanes cerca de los diskettes. Los diskettes memorizan la información magnéticamente. Imanes pueden destruir la información en un diskette.
- No exponer los diskettes a temperaturas altas o bajas extremas. No exponer los diskettes a la luz directa del sol. No dejar los diskettes cerca de fuentes de calor o dentro de coches expuestos al sol.

